

Aviäre Influenza und Hygiene



Informationsveranstaltung HPAI, 11.11.2024

Dr. med. vet. Irene Zimpernik, MSc.

**AGES, Institut für veterinärmedizinische Untersuchungen Mödling,
Abteilungsleitung Serologie, NRL HPAI, Leitung Task Force HPAI**

Aviäre Influenza



Wo ist das Virus und was hält es aus?

- ☞ große Mengen Virus im infizierten Geflügel
 - Kot, Sekrete wie Schleim aus Lidbindehäuten, Nase und Rachen
 - Geringe Infektionsdosis: 1-10 Viruspartikel
- ☞ Tenazität:
 - Temperatur: Pasteurisieren, Kochen, Verbrennen, Autoklavieren **56°C-3 Stunden oder 60°C-30 Minuten** vollständig inaktiviert
 - **Feuchte:** Teich, Gülle, Pfützen, Tränken: Wochen-Monate
 - Saures Milieu inaktiviert, NICHT aber schwach alkalisch, neutral
 - flüssiger Mist:
 - innerhalb 1 Stunde bei 55 °C inaktiviert,
 - bei 20 °C erst nach 2 Wochen, bei 5 °C nach 9 Wochen inaktiviert

Lohmann Information Juli - Sept. 2004 3/2004

Aviäre Influenza

RESERVOIR WILDVÖGEL

MELDEPFLICHT von GEFLÜGELHALTUNGEN!!!



Aviäre Influenza

Wildvögel - KOT



Aviäre Influenza

Stand 02.09.2024, Meldungen 14 Tage

Ausbrüche seit 2024-08-19:

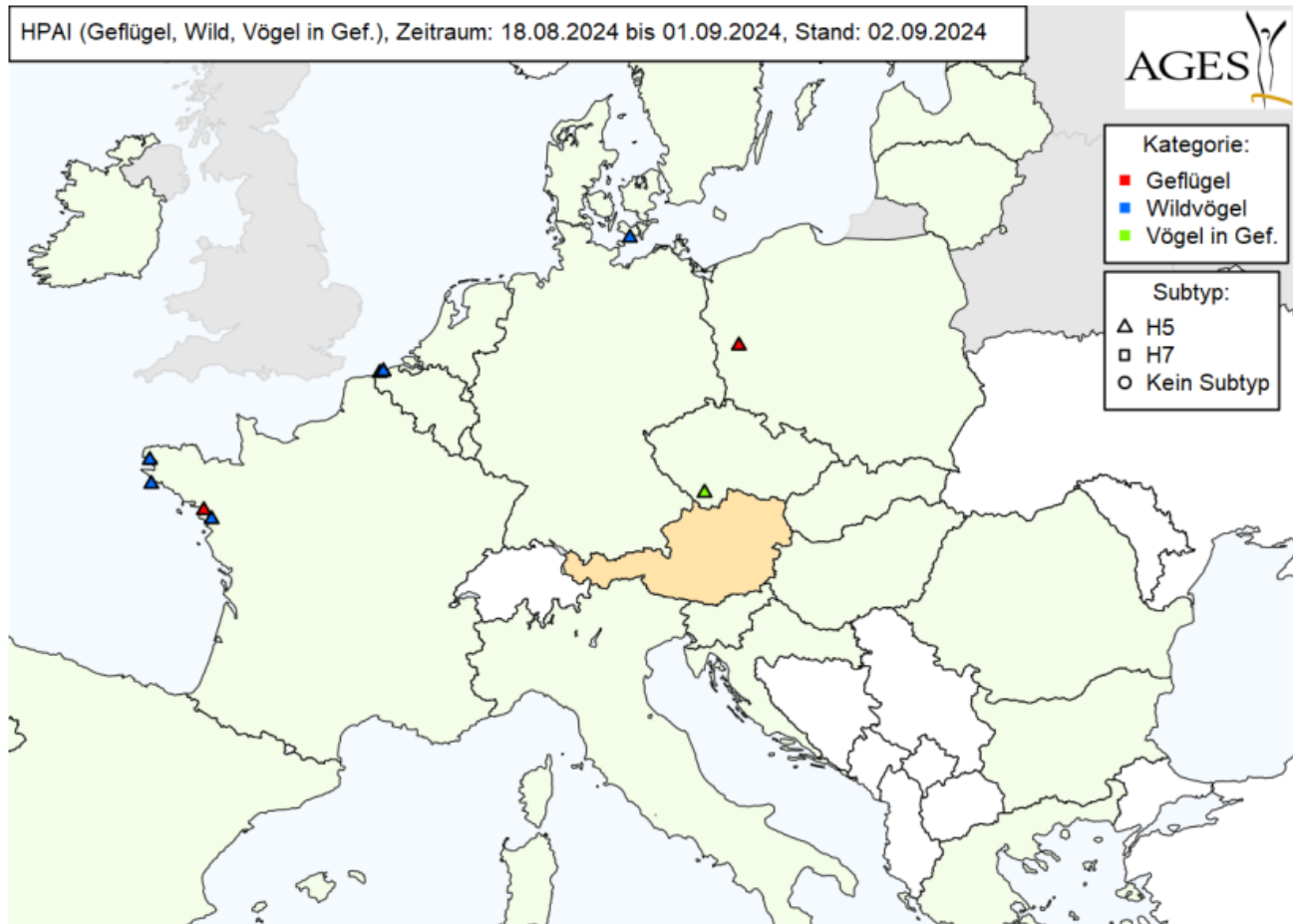

[ADIS_report AI.pdf \(ages.at\)](#)

Aviäre Influenza

Hochwasser 12.-16.09.2024



<https://kurier.at/chronik/niederoesterreich/hochwasser-26-orte-in-niederoesterreich-nicht-erreichbar/402948893>

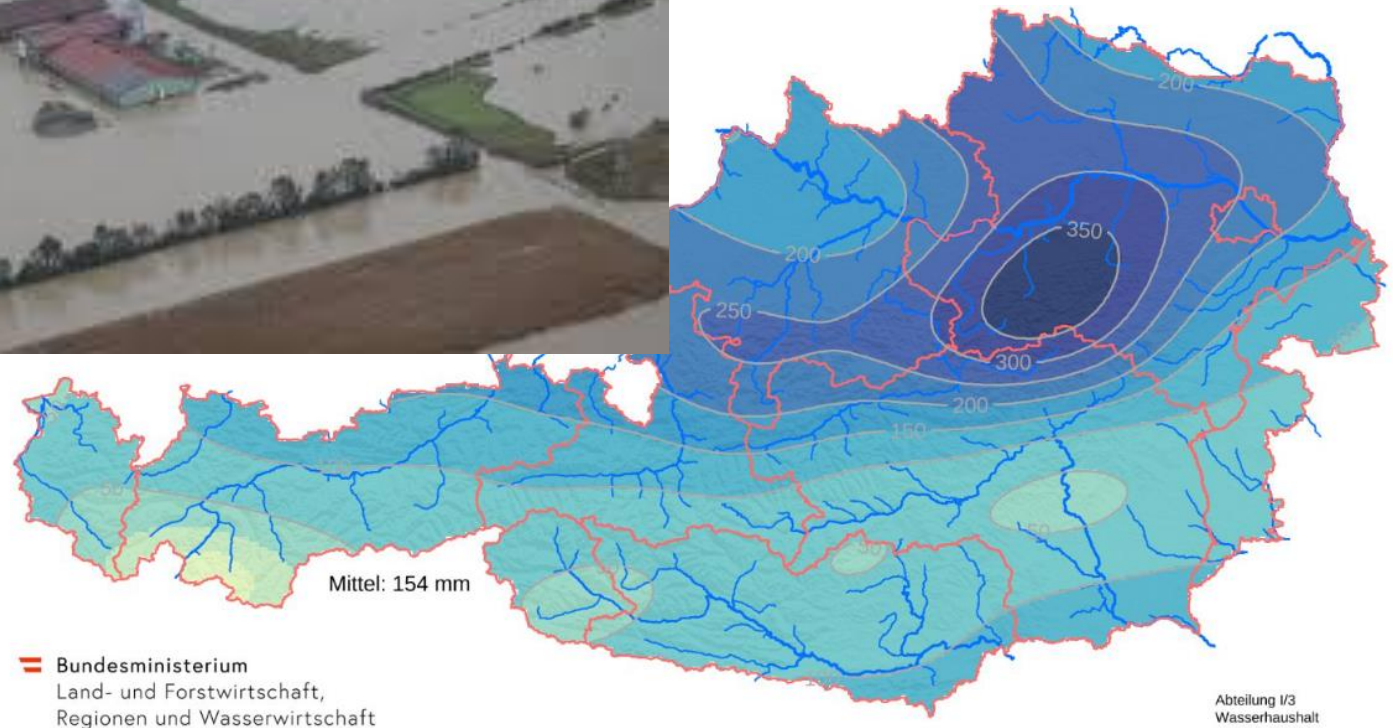

Aviäre Influenza

EU Ausbrüche 27.10..2024 bis 11.11.2024

Ausbrüche seit 2024-10-28:

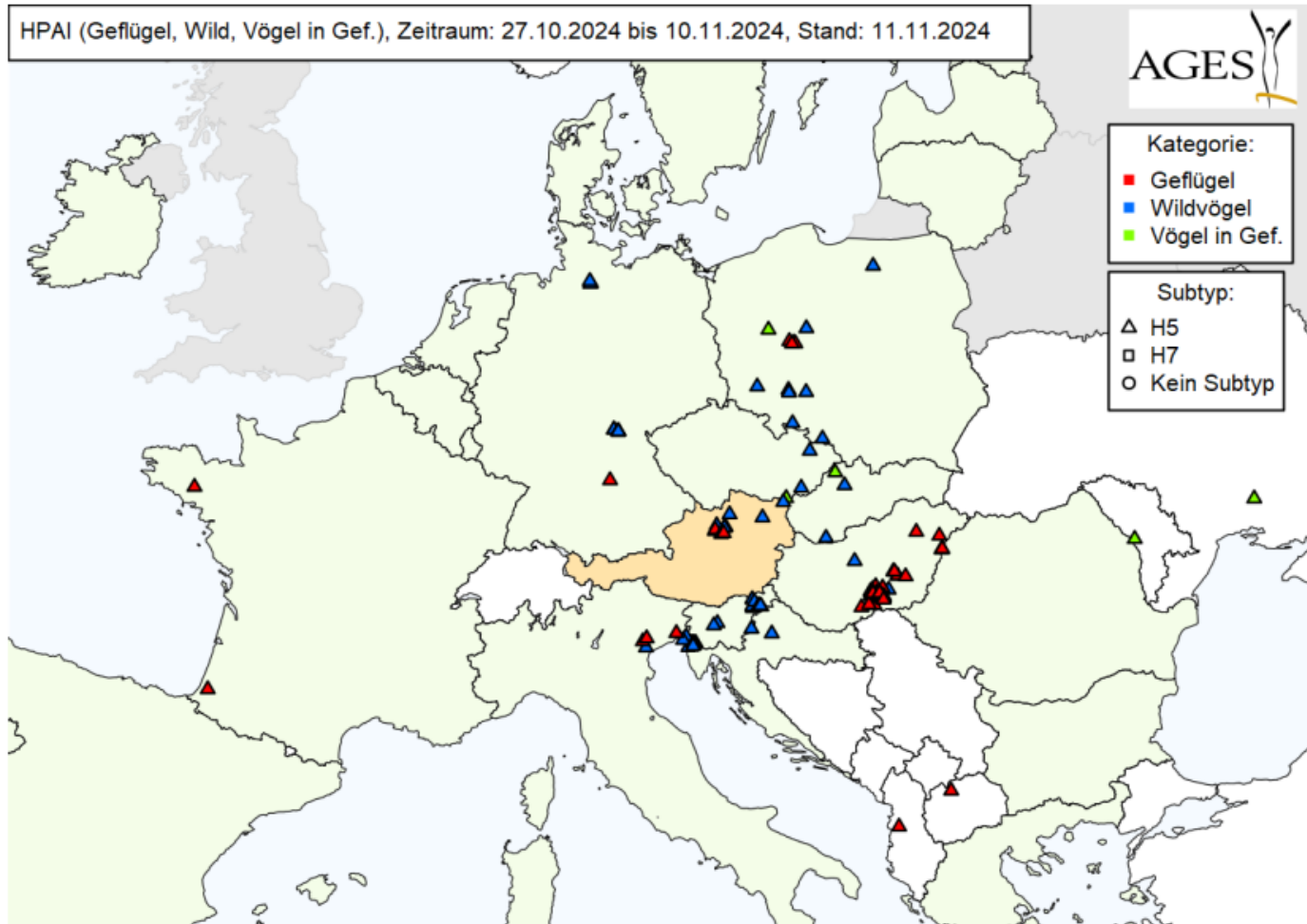

Aviäre Influenza – 01.09.-11.11.24

Risikogebiete VO 7.11.24, Zonen, Ausbrüche



Aviäre Influenza - Risikogebiet, Zonen und Ausbrüche

Gemeldete Ausbrüche zwischen dem 01.09.2024 und dem 11.11.2024; Stand 11.11.2024



- Gebiete mit erhöhtem Geflügelpestrisiko
- Gebiete mit stark erhöhtem Geflügelpestrisiko
- Sperrzonen
- Ausbrüche bei Wildvögeln (Nicht-Geflügel)
- Ausbrüche in Kleinbetrieben/Hobbyhaltungen (Nicht-Geflügel)
- Ausbrüche bei Betrieben (Geflügel)

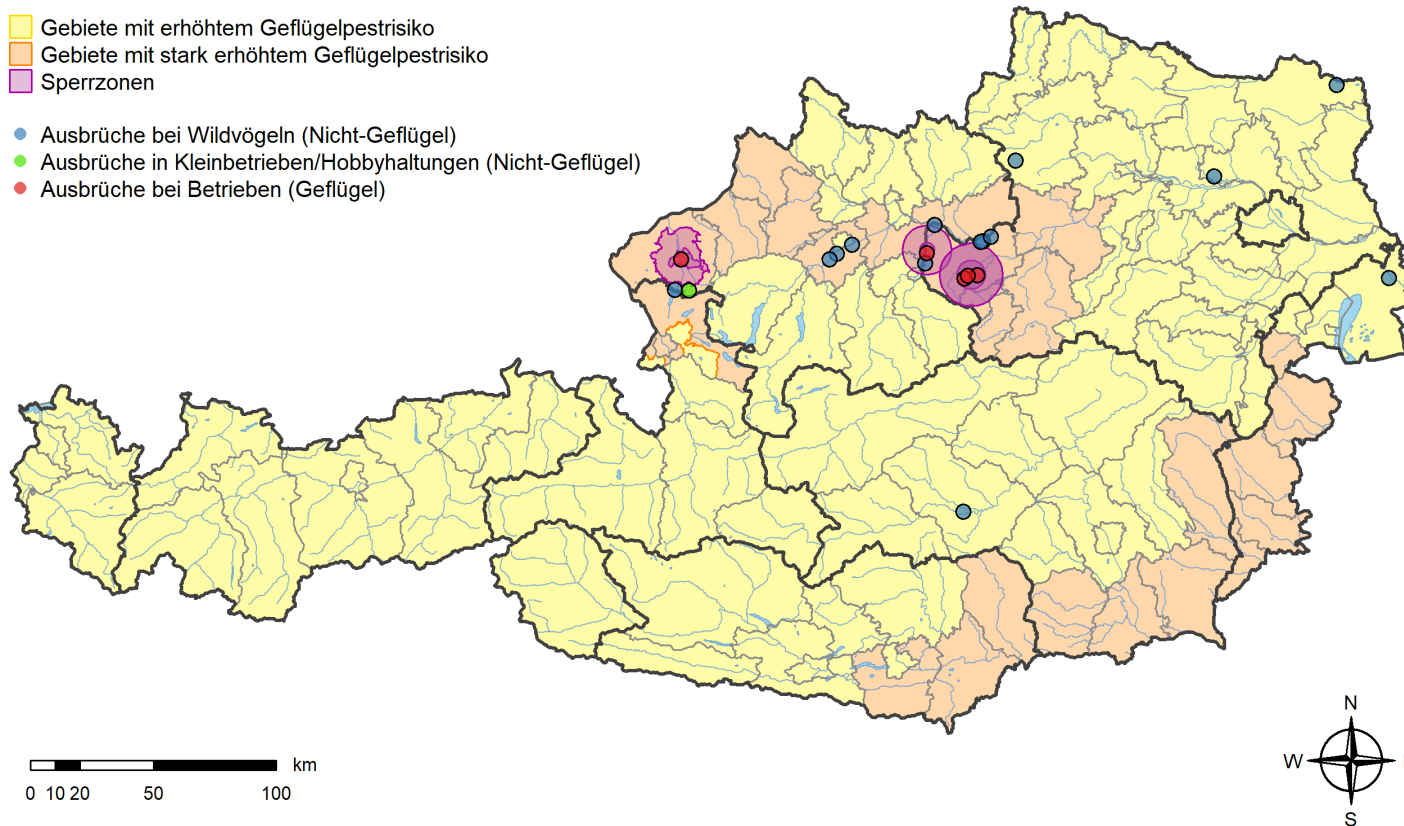

<https://www.ages.at/mensch/krankheit/krankheitserreger-von-a-bis-z/vogelgrippe>

Aviäre Influenza – Ausbrüche 2024 Österreich

Ausbrüche pro Kalenderwoche

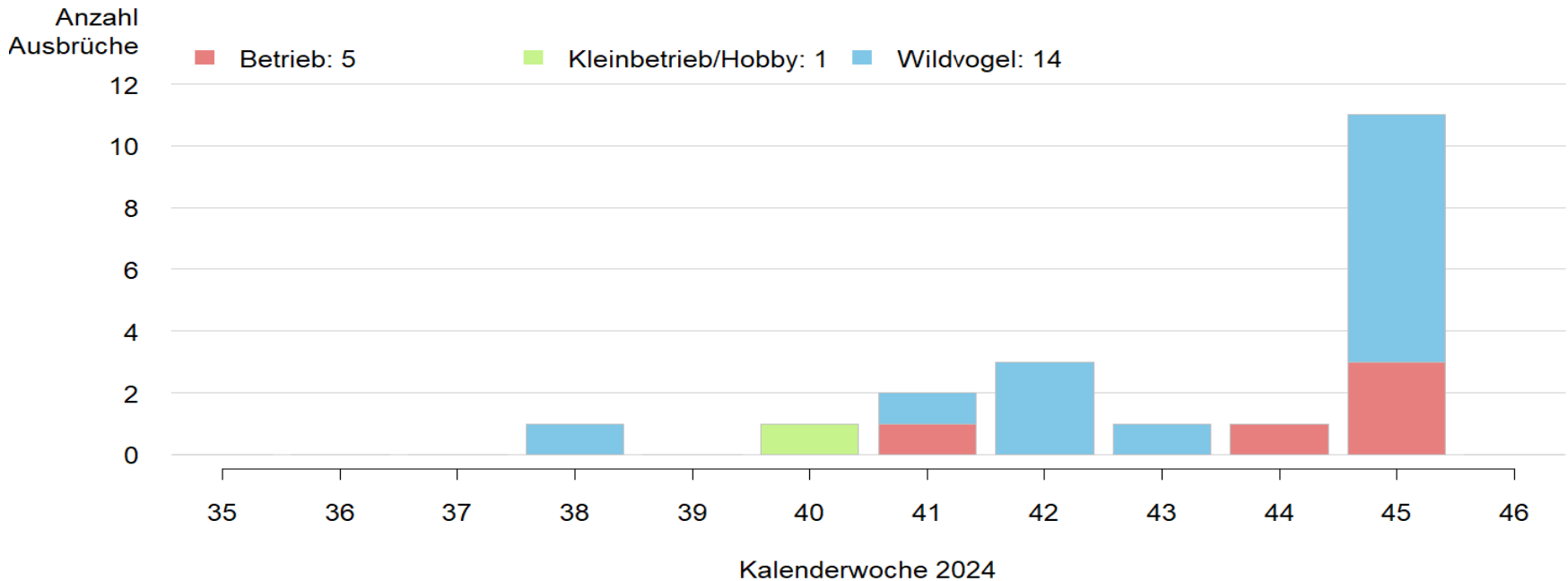

<https://www.ages.at/mensch/krankheit/krankheitserreger-von-a-bis-z/vogelgrippe>

Aviäre Influenza – Ausbrüche 2024 Österreich

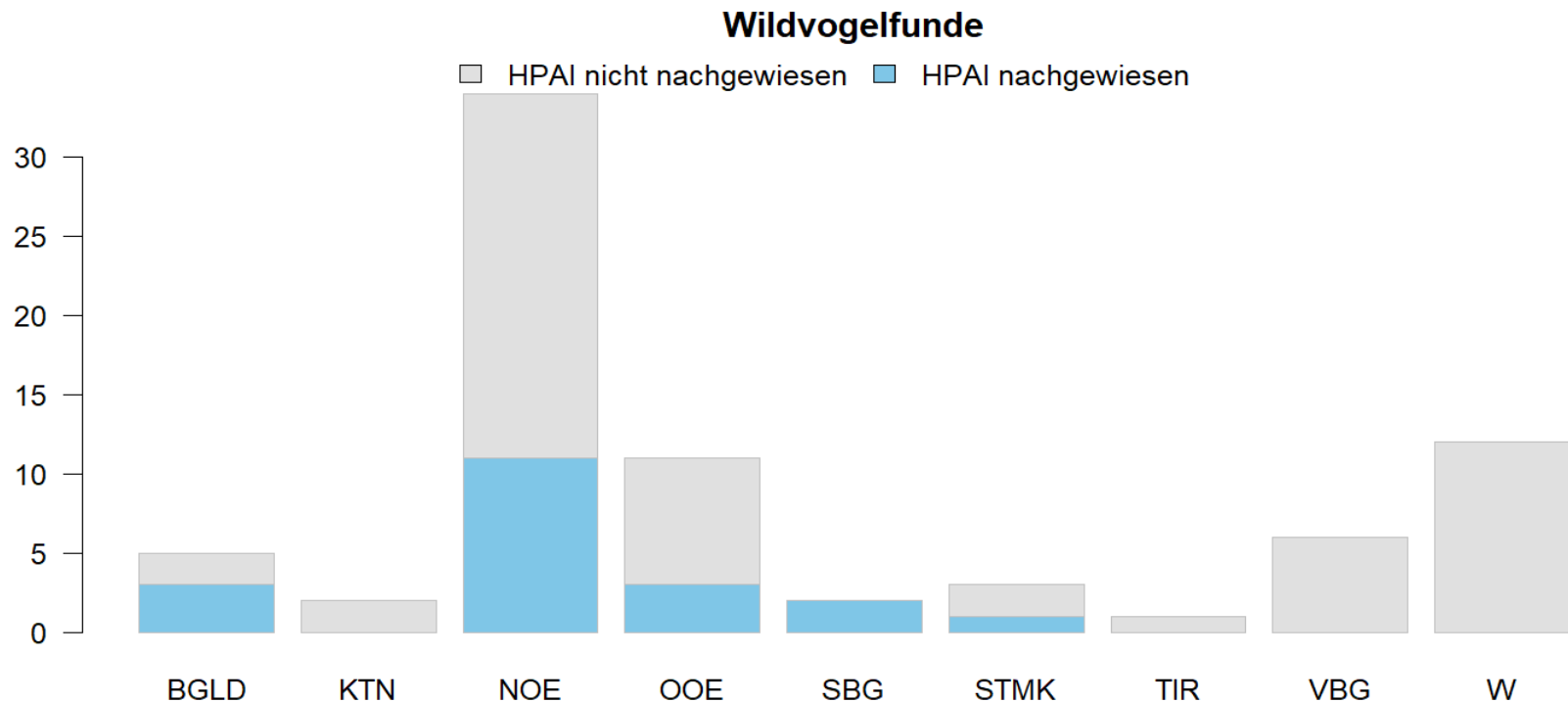

<https://www.ages.at/mensch/krankheit/krankheitserreger-von-a-bis-z/vogelgrippe>

HPAI – Ausbrüche 01.09. – 11.11.24



Bundesland	Betrieb	Kleinbetrieb/ Hobby	Wildvogel
Burgenland			1
Niederösterreich	4		8
Oberösterreich	1	1	3
Salzburg			1
Steiermark			1
Gesamt	5	1	14

<https://www.ages.at/mensch/krankheit/krankheitserreger-von-a-bis-z/vogelgrippe>

Aviäre Influenza

Schutz- und Überwachungszonen



Aviäre Influenza



Schutz- und Überwachungszone - - Maßnahmen

- **Biosicherheitsmaßnahmen** für alle Personen
- Besucherbuch
- **Desinfektionsmaßnahmen** für Fahrzeuge
- Erhöhte Ausfälle: Bezirksverwaltungsbehörde melden.
- Trennung von Geflügel und Wildvögeln -
Aufstallungsverpflichtung grundsätzlich auch für Kleinbetriebe unter 50 Tieren
- Verbringung nur mit Genehmigung
- Tierschauen, Wettbewerbe oder Messen mit Geflügel sind in diesen Zonen verboten

Trennung Wildvögel - Geflügel

Biosicherheit



↪ Einschleppung durch Wildvögel



Aviäre Influenza - Kleinbetriebe

Präventions-Strategien, EFSA, QGV, LFI, Lohmann...



↪ **Erhöhte Biosicherheitsmaßnahmen für Geflügel- Eintrag und Verbreitung verhindern**

<https://efsa.onlinelibrary.wiley.com/doi/epdf/10.2903/j.efsa.2022.7289>

- ↪ Fütterung in überdachten Bereichen – Wildvögel!
- ↪ Tränken mit Leitungswasser
- ↪ Direkte und indirekt Kontakte zu Wildvögeln verhindern
- ↪ Bei Gesundheitsproblemen tierärztliche Abklärung
- ↪ Die verpflichtende Meldung von tot aufgefundenen wildlebenden Wasservögeln und Greifvögeln
- ↪ Enten und Gänse getrennt von Geflügel halten

Aviäre Influenza



Außenbereiche Weidehygiene

[Checkliste Geflügelpest \(openagrar.de\)](https://openagrar.de)

2.6	Gelände unattraktiv für Wildvögel machen
2.7	Verhindern des Nistens von Wildvögeln
2.8	Beseitigung von Futterresten auf Freiflächen
2.9	Gras kurz halten, Entwicklung von Samen verhindern
2.10	Bäume und Sträucher unattraktiv für Wildvögel halten
2.11	Fallobst etc. entfernen
2.12	Entwässerung, Pfützen und Wasseransammlungen beseitigen, Teiche etc. mit Netzen überspannen

Aviäre Influenza

Präventions-Strategien, EFSA, QGV, LFI, Lohmann...



➤ Futter und Einstreu Wildvogel-dicht lagern



Aviäre Influenza

Freilandhaltungen - Schutzvorrichtungen



Aviäre Influenza

Freilandhaltungen - Weidehygiene



Aviäre Influenza

BIOSICHERHEIT PERSONAL - UMGEBUNG

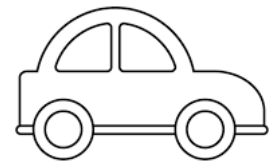
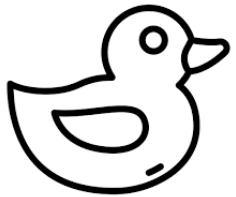

Fahrzeugverkehr vorher

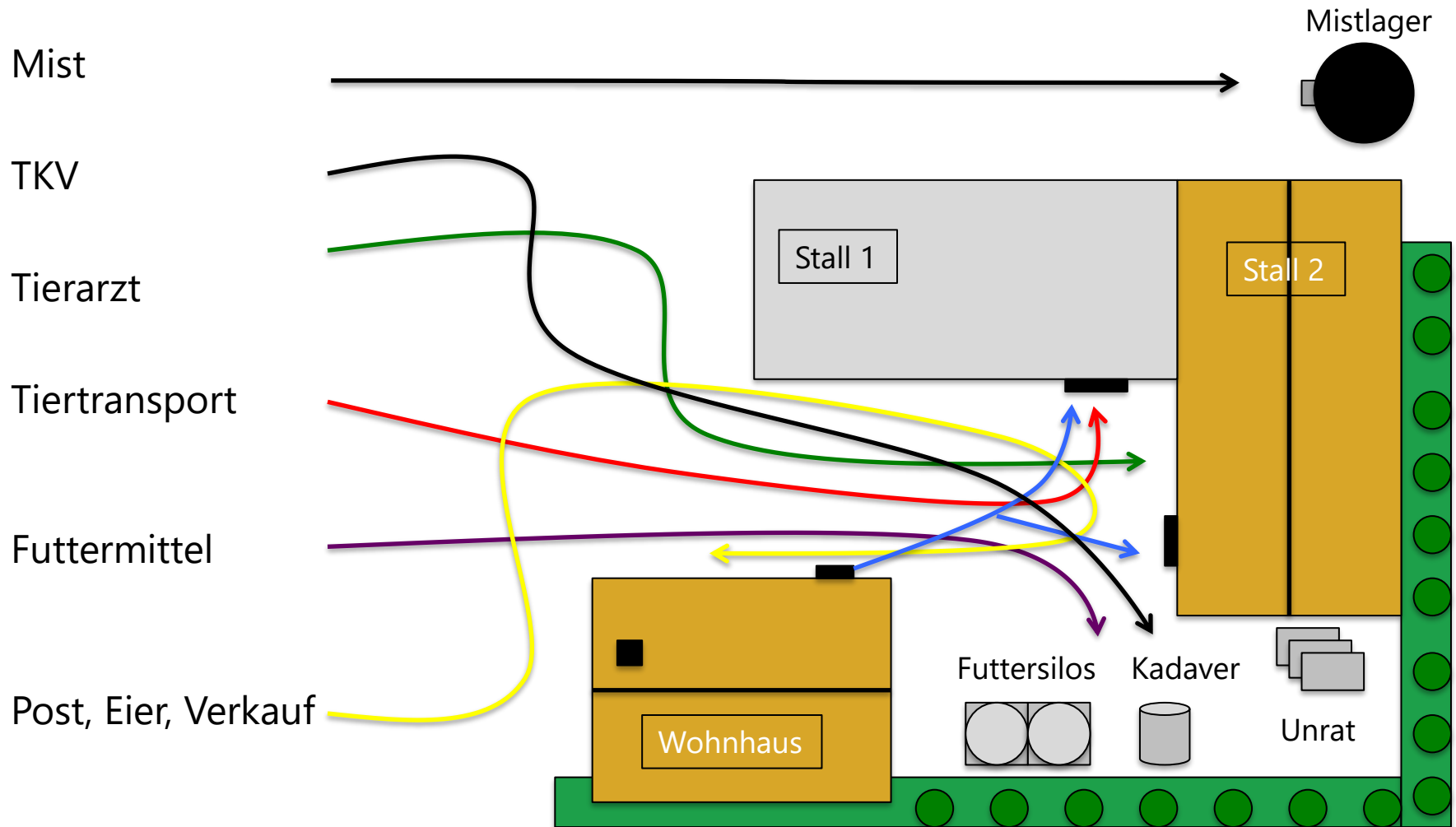

Fahrzeugverkehr nachher

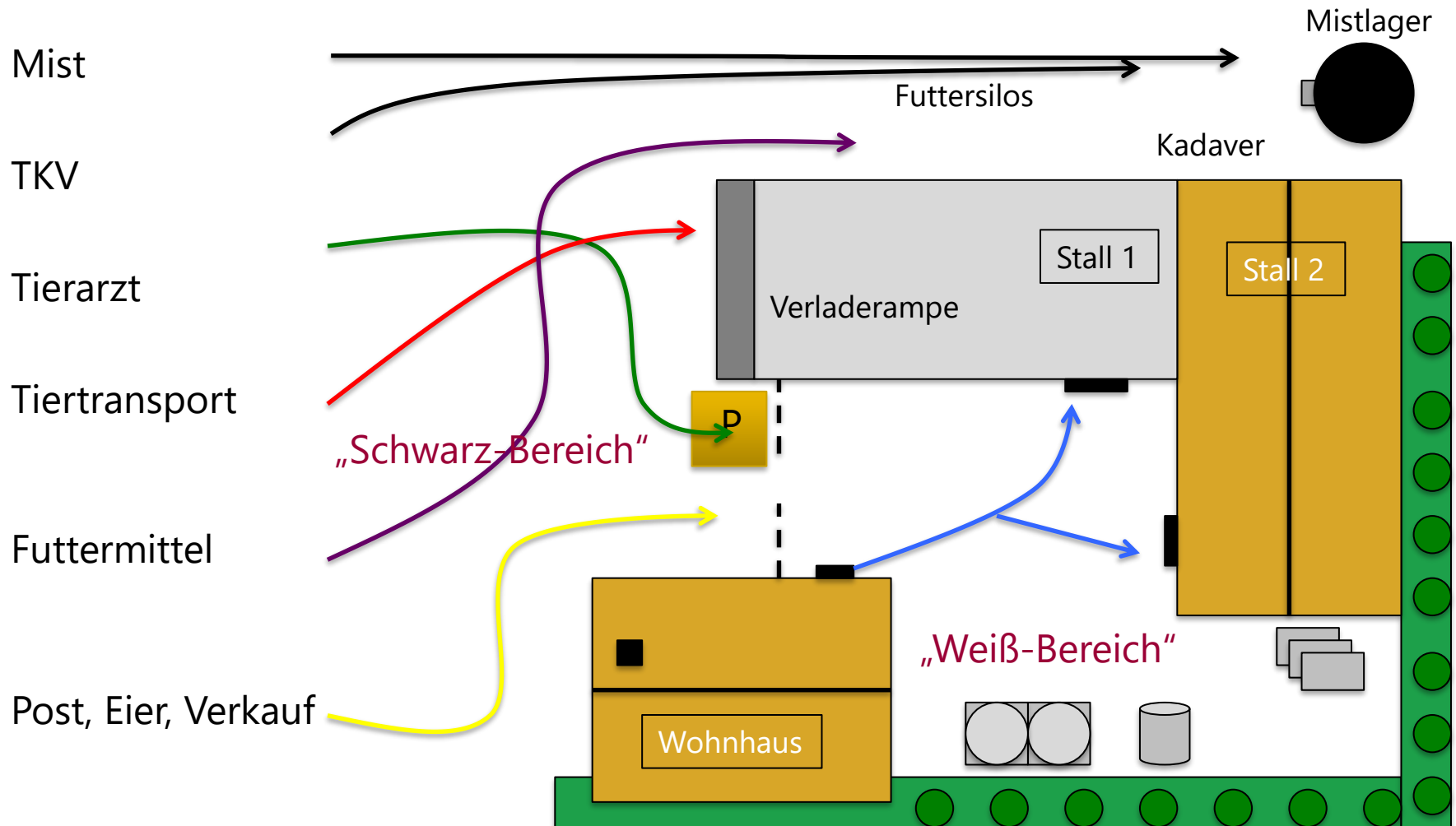

Aviäre Influenza

Aufklärung, Information



➤ <https://www.verbrauchergesundheit.gv.at/tiere/krankheiten/ai.html>

➤ <https://www.ages.at/mensch/krankheit/krankheitserreger-von-a-bis-z/vogelgrippe>

➤ QGV Infomaterial

➤ Checkliste FLI

➤ Merkblatt

Nutzgeflügel
schützen - FLI



Nutzgeflügel schützen

Halten Sie Ihr Geflügel so, dass Wildvögel keinen Zugang haben!

Stallen Sie Ihr Geflügel auf:

Wenn sich in der Umgebung der Vogelzug bemerkbar macht.

Wenn in der Nähe tote oder kranke Wildvögel gefunden wurden.

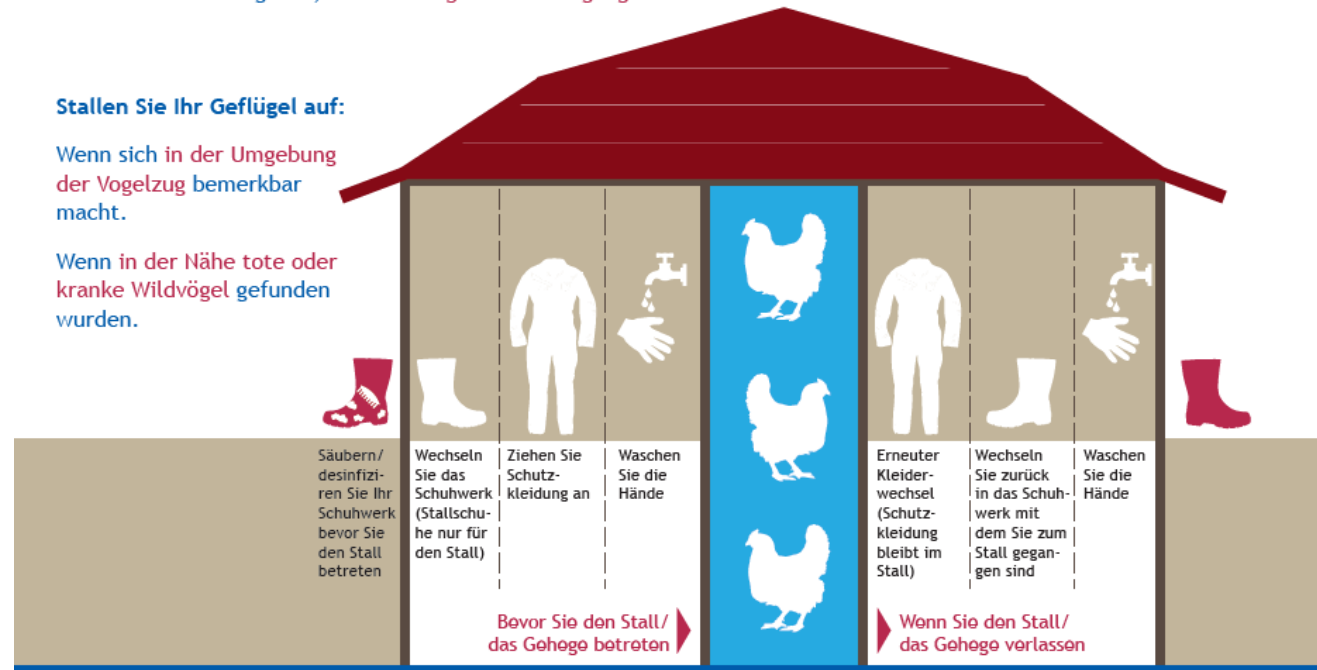

Besucherregelung

Betriebsfremde Personen strikt fernhalten

- Schriftliche Besucherregelungen
- Besucherbuch
- Besucherkleidung und –Schuhe
- Planung von Lieferanten und Transporten
- Routen und Parkplätze am Betrieb



Personalhygiene, Betriebshygiene

TÄGLICHES EINHALTEN!!



- ↪ Eigene Geräte NUR in dem betroffenen Stall verwenden
- ↪ Geräte kennzeichnen!!
- ↪ Kadaverentfernung mit Handschuhen
- ↪ Getrennte Eierlager – Dokumentation
- ↪ **Kleider-, Schuhwechsel**
- ↪ Hände waschen und desinfizieren
- ↪ Hygieneschleuse



AGES

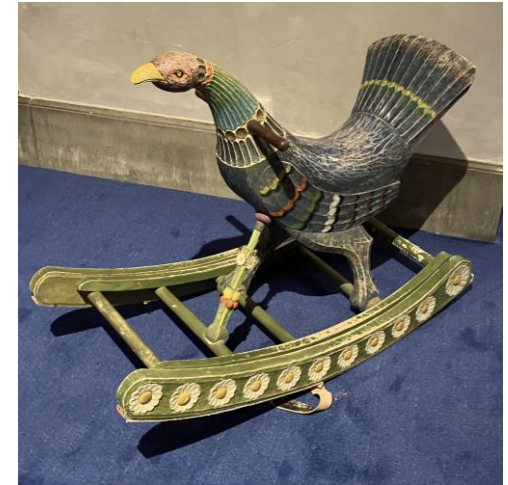

Dr. Irene Zimpernik

Abteilungsleitung Serologie

**AGES – Österreichische Agentur für Gesundheit
und Ernährungssicherheit GmbH**

Robert Kochgasse 17

A-2340 Mödling

Tel.: +43 (0)50555/38217, 0664 9668305

Irene.zimpernik@ages.at

www.ages.at